

A Garden of Words

Un jardín de palabras

A bilingual gardening dictionary for elementary

schools and after-school gardening programs

Un diccionario bilingüe de jardinería para escuelas

primarias y programas de jardinería extraescolares



SUSAN M. SPECTOR, University of California Master Gardener, Santa Barbara County

■ University of California Agriculture and Natural Resources ■ Publication 8423

Revised Edition



TABLE OF CONTENTS

Introduction	ii
Tools	1
Measurements	2
Conversion Table	3
Gardening Vocabulary	4
Gardening Phrases	7
Plants	8
Vegetables	9
Herbs	10
Fruits	11
Garden Helpers	12
Garden Pests	13
Spanish to English	14
Bibliography	27

INTRODUCTION

Written as a University of California Master Gardener Program project, *A Garden of Words/Un jardín de palabras* is a bilingual English-Spanish/Spanish-English dictionary. It is intended as a tool to help both elementary school children and their teachers/leaders communicate in the garden. With the growing trend to incorporate school gardens in the curriculum, the need for such a tool has surfaced in bilingual communities everywhere. It is suitable for use in schools and in after-school, garden-based, learning settings.

The dictionary includes the most common gardening words and phrases. Also provided is a translated and converted metric/U.S. units table. The language is color coded, with English words in green and Spanish words in orange. The publication is divided into two sections: English-to-Spanish and then Spanish-to-English. *A Garden of Words/Un jardín de palabras* may be used either as an online resource or downloaded as a .pdf printout.

About This Dictionary and the University of California Master Gardeners of Santa Barbara County

This dictionary is also a product of the UC Master Gardeners of Santa Barbara County Program. The author, Susan Spector, is a retired U.S. State Department translator. She developed this bilingual dictionary as a Master Gardener project under the direction of Michael Marzolla, 4-H Youth Development Advisor for UC Cooperative Extension and former UC Master Gardener Advisor, and Sally Isaacson, retired UC Master Gardener Advisor and former Director of Education of the Santa Barbara Botanic Garden.

The purpose of the UC Master Gardeners of Santa Barbara County Program is to provide accurate, scientifically-based, horticultural information to our communities, offering a public service while furthering our own knowledge by using the resources of our sponsors.



TOOLS

TOOLS	HERRAMIENTAS
basket n.	<i>la canasta, la cesta</i>
bucket n.	<i>el balde, la cubeta, el cubo</i>
clippers n.	<i>las tijeras de podar</i>
faucet n.	<i>la llave de agua, el grifo</i>
garden fork n.	<i>el rastrillo de mano</i>
garden stakes n.	<i>las estacas de jardín</i>
hoe n.	<i>la azada, el azadón gancho</i>
hose n.	<i>la manguera</i>
nozzle n.	<i>la boquilla</i>
pitchfork n.	<i>la horca</i>
pole n.	<i>el palo</i>
pot n.	<i>la maceta</i>
rake n.	<i>el rastrillo</i>
shears n.	<i>las tijeras podadoras</i>
shovel n.	<i>la pala</i>
spade n.	<i>la pala de punta</i>
sprayer n.	<i>el rociador</i>
sprinkler n.	<i>el aspersor</i>
string n.	<i>la cuerda</i>
trowel n.	<i>la llana, el desplantador</i>
watering can n.	<i>la regadera</i>
wheelbarrow n.	<i>la carretilla</i>
wire n.	<i>el alambre</i>

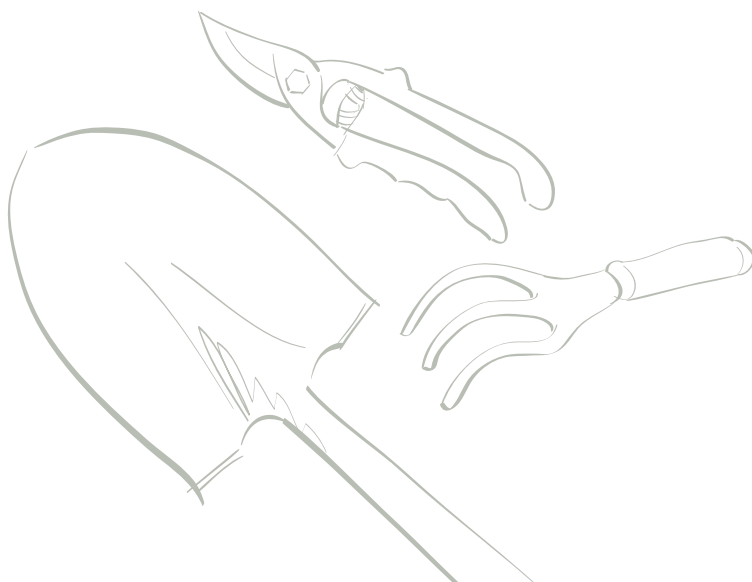

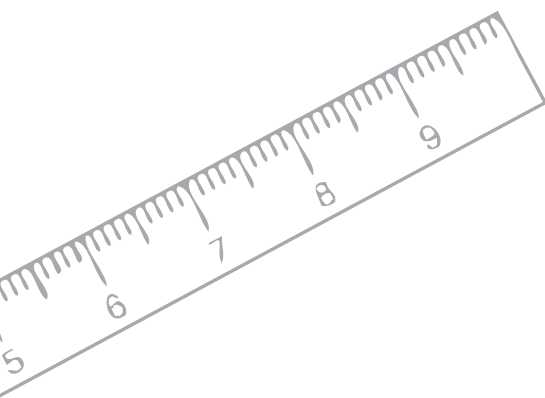

MEASUREMENTS

MEDIDAS

cup n.	la taza
deep adj.	hondo -da, profundo -da adj.
degree n.	el grado
foot n.	el pie
gallon n.	el galón
gram n.	el gramo
half n.	la mitad
half adj.	medio -dia adj.
half a cup	media taza
high adj.	alto -ta adj.
height n.	la altura
inch n.	la pulgada
kilogram n.	el kilogramo
liter n.	el litro
length n.	la longitud
long adj.	largo -ga adj.
meter n.	el metro
mile n.	la milla
milligram n.	el miligramo
narrow adj.	angosto -ta, estrecho -cha adj.
ounce n.	la onza
pint n.	la pinta
pound n.	la libra
quart n.	el cuarto (de galón)
quarter n.	un cuarto de
round adj.	redondo -da adj.
short adj.	corto -ta, bajo -ja adj.
square n.	el cuadro
square adj.	cuadrado -da adj.
tablespoonful n.	la cucharada
tall adj.	alto -ta adj.
teaspoonful n.	la cucharadita
three quarters	los tres cuartos de
whole adj.	entero -ra, completo -ta adj.
wide adj.	ancho -cha adj.
width n.	la anchura, el espesor
yard n.	la yarda (más o menos un metro)

CONVERSION TABLE / TABLA DE CONVERSIÓN

U.S. Units to Metric System / Medidas de los EE.UU. al sistema métrico

Length / Longitud

one inch / *una pulgada* = 2.5 centimeters / *centímetros*

one foot / *un pie* = .3 meters / *metros*

one yard / *una yarda* = .9 meters / *metros*

one mile / *una milla* = 1.6 kilometers / *kilómetros*

Liquid Measure / Medidas para líquidos

one ounce / *una onza* = .03 liters / *litros*

one cup / *una taza* = 0.3 liters / *litros*

one pint / *una pinta* = 0.5 liters / *litros*

one gallon / *un galón* = 3.8 liters / *litros*

Weight / Peso

one ounce / *una onza* = 28.5 grams / *gramos*

one pound / *una libra* = 454 grams / *gramos*

Metric System to U.S. Units / Sistema métrico a medidas de los EE.UU.

Length / Longitud

one centimeter / *un centímetro* = .39 inches / *pulgadas*

one meter / *un metro* = 39.4 inches / *pulgadas*

one kilometer / *un kilómetro* = .6 miles / *millas*

Liquid Measure / Medidas para líquidos

one liter / *un litro* = .3 gallons / *galones*

Weight / Peso

one gram / *un gramo* = .04 ounces / *onzas*

one kilogram / *un kilogramo* = 2.2 pounds / *libras*



GARDENING VOCABULARY	VOCABULARIO DE JARDINERÍA
acid n.	<i>el ácido</i>
acid adj	<i>ácido -da adj.</i>
add v.	<i>agregar, añadir v.</i>
air n.	<i>el aire</i>
alkaline adj.	<i>alcalino -na adj.</i>
amend v.	<i>acondicionar, enmendar v.</i>
basin n.	<i>el cuenco, el tazón, la cuenca</i>
bed n.	<i>el arriate, la cama</i>
flat bed	<i>arriate a ras del suelo, cama plana</i>
raised bed	<i>arriate elevado, cama elevada</i>
carbon dioxide n.	<i>el dióxido de carbono, el bióxido</i>
clay n.	<i>la arcilla</i>
compost n.	<i>el abono, la composta, el compost</i>
compost ingredients n.	<i>los ingredientes de composta/compost</i>
animal manure n.	<i>el estiércol</i>
lawn cuttings n.	<i>los recortes del césped, el pasto</i>
dead plants n.	<i>las plantas muertas</i>
leaves n.	<i>las hojas</i>
sawdust n.	<i>el aserrín</i>
kitchen scraps n.	<i>los desperdicios/desechos de cocina</i>
(excluding oil, meat, eggs, dairy products)	<i>(menos aceite, carne, huevos, productos lácteos)</i>
compost bin n.	<i>el contenedor/el recipiente de compostaje, la compostera</i>
container n.	<i>el envase</i>
cover v.	<i>cubrir v.</i>
cover n.	<i>la cubierta</i>
cover crop n.	<i>el cultivo de cobertura</i>
crop n.	<i>el cultivo</i>
cut v.	<i>cortar v.</i>
cut n.	<i>el corte</i>
cultivate v.	<i>cultivar v.</i>
decompose v.	<i>descomponer v.</i>
decomposed adj.	<i>descompuesto -ta adj.</i>
dig v.	<i>cavar, excavar v.</i>
dig a hole	<i>cavar/hacer un hoyo</i>
drain v.	<i>drenar v.</i>
drainage n.	<i>el drenaje</i>
ecosystem n.	<i>el ecosistema</i>

Continued from page 4

GARDENING VOCABULARY **VOCABULARIO DE JARDINERÍA**

enrich v.	<i>abonar, enriquecer v.</i>
environment n.	<i>el medio ambiente</i>
fertilizer n.	<i>el fertilizante</i>
fungicide n.	<i>el fungicida</i>
food n.	<i>la comida</i>
furrow n.	<i>el surco</i>
fungus n.	<i>el hongo</i>
greenhouse n.	<i>el invernadero</i>
harvest n.	<i>la cosecha</i>
harvest v.	<i>cosechar v.</i>
hay n.	<i>el heno</i>
herbicide n.	<i>el herbicida</i>
humus n.	<i>el humus, el mantillo</i>
inorganic adj.	<i>inorgánico -ca adj.</i>
insecticide n.	<i>el insecticida</i>
irrigation n.	<i>el riego, la irrigación</i>
irrigation line n.	<i>la tubería de riego</i>
iron n.	<i>el hierro, el fierro</i>
loam n.	<i>la marga, el limo</i>
loamy adj.	<i>margoso -sa, limoso -sa adj.</i>
manure n.	<i>el estiércol</i>
minerals n.	<i>los minerales</i>
mix v.	<i>mezclar v.</i>
mixture n.	<i>la mezcla</i>
moisture n.	<i>la humedad</i>
mulch n.	<i>el pajote, el acolchado, el mantillo</i>
nitrogen n.	<i>el nitrógeno</i>
nutrients n.	<i>los nutrientes</i>
orchard n.	<i>la huerta</i>
organic adj.	<i>orgánico -ca adj.</i>
organic matter n.	<i>la materia orgánica</i>
oxygen n.	<i>el oxígeno</i>
particle n.	<i>la partícula</i>
peat moss n.	<i>el musgo de turba</i>
pesticide n.	<i>el pesticida</i>
phosphorus n.	<i>el fósforo</i>
place v.	<i>colocar, poner v.</i>





Continued from page 5

GARDENING VOCABULARY

VOCABULARIO DE JARDINERÍA

plant v.	<i>plantar, sembrar v.</i>
pot n.	<i>la maceta</i>
potassium n.	<i>el potasio</i>
prune v.	<i>podar v.</i>
rain v.	<i>llover v.</i>
rain n.	<i>la lluvia</i>
rain gauge n.	<i>el medidor de lluvia</i>
recycle v.	<i>reciclar v.</i>
recycled adj.	<i>reciclado -da adj.</i>
rock n.	<i>la roca</i>
row n.	<i>la hilera, el surco, la fila</i>
sand n.	<i>la arena</i>
sawdust n.	<i>el aserrín</i>
scarecrow n.	<i>el espantapájaros</i>
seasons n.	<i>las estaciones</i>
seedling n.	<i>la planta de semillero, la plántula, la plantita</i>
seed n.	<i>la semilla</i>
shred v.	<i>triturar v.</i>
shredded adj.	<i>triturado -da adj.</i>
silt n.	<i>el limo, el cieno</i>
soil n.	<i>el suelo, la tierra</i>
soil amendments n.	<i>los aditivos para el suelo, las enmiendas del suelo</i>
soil test n.	<i>el análisis del suelo</i>
sprinkle v.	<i>rociar v.</i>
straw n.	<i>la paja</i>
sundial n.	<i>el reloj solar</i>
texture n.	<i>la textura</i>
till v.	<i>labrar, cultivar v.</i>
transplant v.	<i>trasplantar v.</i>
transplant n.	<i>el trasplante</i>
walkway n.	<i>el camino</i>
water n.	<i>el agua</i>
water v.	<i>regar v.</i>
waterlogged adj.	<i>anegado -da adj.</i>
weed v.	<i>desyerbar, jalar la maleza v.</i>
weed n.	<i>la maleza, la hierba mala</i>
wilted adj.	<i>marchitado -da adj.</i>

GARDENING PHRASES**FRASES DE JARDINERÍA**

It's the time of year to plant our garden.

Es la época del año de plantar nuestro jardín.

First we need to do a soil test.

Primero tenemos que hacer un análisis del suelo.

This soil has too much clay.

Este suelo tiene demasiada arcilla.

This soil has too much sand.

Este suelo tiene demasiada arena.

This soil has too much silt.

Este suelo tiene demasiado limo.

Our soil must be a balance of clay, sand, and silt.

Nuestro suelo tiene que tener un equilibrio entre arcilla, arena y limo.

This balanced soil is called loam.

Este suelo equilibrado se llama suelo limoso.

We need to incorporate compost over the top of the garden to enrich the soil.

Necesitamos incorporar composta al suelo del jardín para enriquecer el suelo.

Compost is made of decomposed organic material.

La composta se hace de material orgánico descompuesto.

Let's sow the seeds.

Vamos a sembrar las semillas.

Let's transplant the seedlings.

Vamos a transplantar las plántulas.

Let's dig a hole with a trowel.

Vamos a excavar un hoyo con una llana.

The hole should be 4 inches (10 cm) deep.

El hoyo debe tener 4 pulgadas (10 cm) de profundidad.

We need to water the garden.

Necesitamos regar el jardín.

Please go get the hose.

Por favor, ve a traer la manguera.

We need to weed the garden.

Necesitamos desyerbar el jardín.

The fruits and vegetables are ripe.

Las frutas y los vegetales están maduros.

It's time to harvest them.

Es el momento de cosecharlos.



PLANTS

anther n.

bud n.

calyx n.

corolla n.

egg n.

embryo n.

filament n.

flower n.

leaf n.

ovary n.

ovules n.

petal n.

pistil n.

pollen n.

pollinate v.

root n.

sepal n.

shoot n.

species n.

stamen n.

stem n.

stigma n.

style n.

PLANTAS

la antera

el pimpollo, el brote, la yema

el cáliz

la corola

el huevo

el embrión

el filamento

la flor

la hoja

el ovario

los óvulos

el pétalo

el pistilo

el polen

polinizar v.

la raíz

el sépalo

el brote, el renuevo

las especies

el estambre

el tallo

el estigma

el estilo



VEGETABLES**VEGETALES**

asparagus n.	<i>los espárragos, el espárrago</i>
beans n.:	<i>las habichuelas, las judías, los frijoles:</i>
green beans n.	<i>los ejotes, las judias verdes</i>
broad beans n.	<i>las habas</i>
kidney beans n.	<i>los frijoles</i>
lima beans n.	<i>los frijoles de media luna</i>
pinto beans n.	<i>los frijoles pintos</i>
beets n.	<i>la remolacha, el betabel</i>
broccoli n.	<i>el brócoli</i>
Brussels sprouts n.	<i>la col/el repollito de Bruselas</i>
cabbage n.	<i>la col, el repollo</i>
carrot n.	<i>la zanahoria</i>
cauliflower n.	<i>la coliflor</i>
celery n.	<i>el apio</i>
chard n.	<i>la acelga</i>
corn n.	<i>la maíz, el elote, el chocho</i>
cucumber n.	<i>el pepino</i>
eggplant n.	<i>la berenjena</i>
garlic n.	<i>el ajo</i>
gourd n.	<i>la calabaza</i>
kale n.	<i>la col rizada, el repollo rizado</i>
lettuce n.	<i>la lechuga</i>
onion n.	<i>la cebolla</i>
pea n.	<i>el chícharo, el guisante</i>
peppers n.:	<i>los pimientos, los chiles, los pimentones:</i>
bell pepper n.	<i>el pimiento campana</i>
jalapeño n.	<i>el jalapeño</i>
potato n.	<i>la papa, la patata</i>
pumpkin n.	<i>la calabaza</i>
radish n.	<i>el rábano</i>
squash n.	<i>el zapallito, la calabacita, la calabaza</i>
spinach n.	<i>la espinaca</i>
tomato n.	<i>el tomate, el jitomate</i>
turnip n.	<i>el nabo</i>
zucchini n.	<i>el calabacín, la calabacita</i>

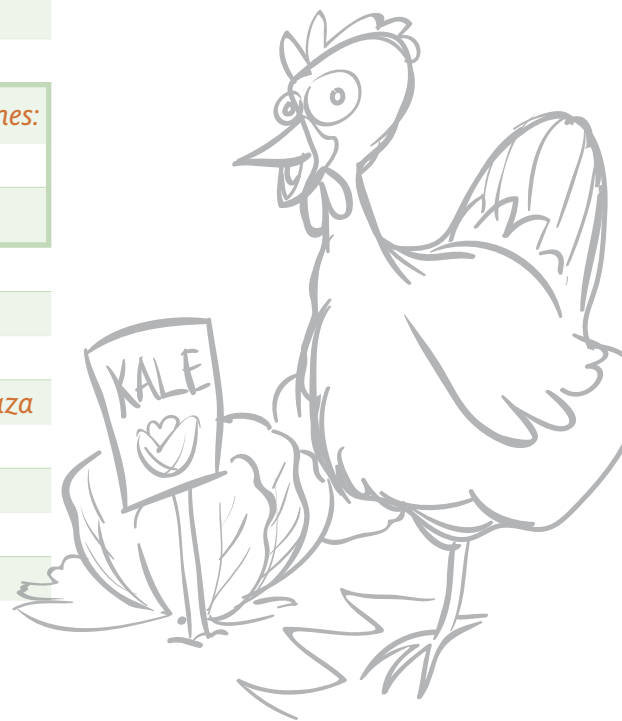



HERBS

basil n.
chives n.
mint n.

oregano n.
parsley n.
rosemary n.
sage n.
sweet marjoram n.
tarragon n.
thyme n.

HIERBAS/ESPECIAS

la albahaca
los cebollinos, las cebolletas
la menta, la hierbabuena, la yerba buena
el orégano
el perejil
el romero
la salvia
la mejorana dulce
el estragón
el tomillo



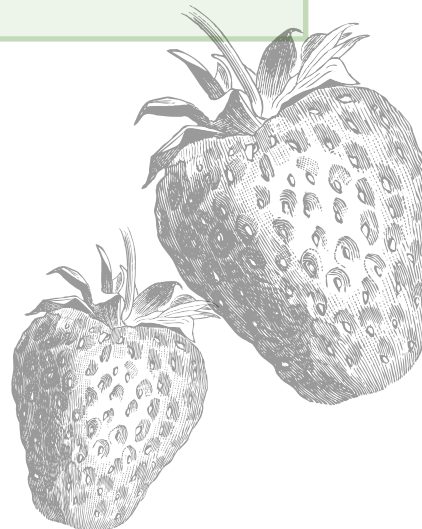

FRUITS**FRUTAS**

Tree Fruits	<i>Frutas de arbol</i>
apple n.	<i>la manzana</i>
apricot n.	<i>el albaricoque, el chabacano</i>
cherry n.	<i>la cereza</i>
fig n.	<i>el higo</i>
grapefruit n.	<i>la toronja, el pomelo</i>
lemon n.	<i>el limón</i>
mulberry n.	<i>la mora</i>
orange n.	<i>la naranja</i>
peach n.	<i>el durazno, el melocotón</i>
pear n.	<i>la pera</i>
plum n.	<i>la ciruela</i>
pomegranate n.	<i>la granada</i>
tangerine n.	<i>la mandarina, la tangerina</i>
Vine and Bush Fruits	<i>Frutas de enredadera y arbusto</i>
blackberry n.	<i>la mora, la zarzamora</i>
blueberry n.	<i>el arándano, la mora azul</i>
cantaloupe melon n.	<i>el melón, el melón cantaloupe, el melón chino</i>
grapes n.	<i>las uvas</i>
melon n.	<i>el melón</i>
raspberry n.	<i>la frambuesa</i>
strawberry n.	<i>la fresa, la frutilla</i>
watermelon n.	<i>la sandía</i>





GARDEN HELPERS

bee n.	
butterfly n.	
earthworm n.	
hummingbird n.	
ladybug n.	
lizard n.	
praying mantis n.	
toad n.	

AYUDANTES EN EL JARDÍN

<i>la abeja</i>
<i>la mariposa</i>
<i>el gusano de tierra, la lombriz de tierra</i>
<i>la chuparosas, el colibrí</i>
<i>la mariquita, la catarina, la catarinita</i>
<i>la lagartija</i>
<i>la mantis religiosa</i>
<i>el sapo</i>

Flowers That Repel Pests

calendula n.
dahlia n.
geranium n.
marigold n.
nasturtium n.
petunia n.
salvia n.

Flores que repelen plagas

<i>la caléndula</i>
<i>la dalia</i>
<i>el geranio</i>
<i>la caléndula, el cempasúchil/ cempoalxóchitl, la flor de muerto</i>
<i>la capuchina</i>
<i>la petunia</i>
<i>la salvia</i>



GARDEN PESTS**PLAGAS EN EL JARDÍN**

ant n.	<i>la hormiga</i>
aphid n.	<i>el áfido, el pulgón</i>
bacteria n.	<i>la bacteria</i>
beetle n.	<i>el escarabajo</i>
caterpillar n.	<i>la oruga, el gusano</i>
cricket n.	<i>el grillo</i>
crow n.	<i>el cuervo</i>
disease n.	<i>la enfermedad</i>
drought n.	<i>la sequía</i>
fly n.	<i>la mosca</i>
fungus n.	<i>el hongo</i>
gopher n.	<i>el topo, la tuza</i>
grasshopper n.	<i>el saltamontes, el chapulín</i>
grub n.	<i>el gusano, la gallina ciega</i>
leafhopper n.	<i>el saltahojas, la chicharrita</i>
moth n.	<i>la polilla, la palomilla</i>
nematode n.	<i>el nemátodo</i>
raccoon n.	<i>el mapache</i>
slug n.	<i>la babosa</i>
snail n.	<i>el caracol</i>
spider mite n.	<i>la araña roja, el ácaro</i>
whitefly n.	<i>la mosca blanca, la mosquita blanca</i>



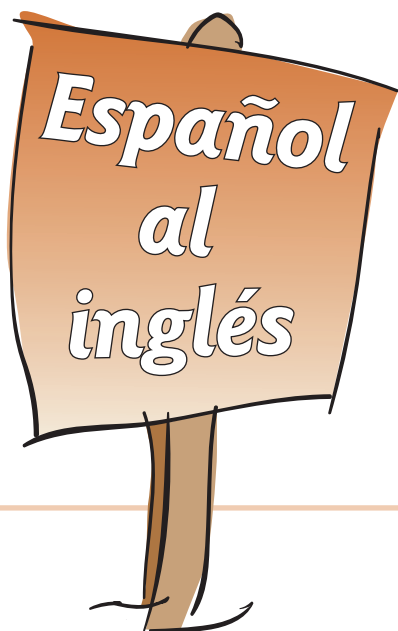

CONTENIDO

Herramientas	14
Medidas	15
Tabla de conversión.	16
Vocabulario de jardinería . . .	17
Frases de jardinería	20
Plantas	21
Vegetales	22
Hierbas	23
Frutas	24
Ayudantes en el jardín.	25
Plagas en el jardín	26
Bibliografía	27

HERRAMIENTAS

el alambre
 el aspersor
 la azada, el azadón gancho
 el balde, la cubeta, el cubo
 la boquilla
 la canasta, la cesta
 la caretila
 la cuerda
 las estacas de jardín
 la horca
 la llana, el desplantador
 la llave de agua, el grifo
 la maceta
 la manguera
 la pala
 la pala de punta
 el palo
 el rastrillo
 el rastrillo de mano
 la regadera
 el rociador
 las tijeras de podar
 las tijeras podadoras

TOOLS

wire n.
 sprinkler n.
 hoe n.
 bucket n.
 nozzle n.
 basket n.
 wheelbarrow n.
 string n.
 garden stakes n.
 pitchfork n.
 trowel n.
 faucet n.
 pot n.
 hose n.
 shovel n.
 spade n.
 pole n.
 rake n.
 garden fork n.
 watering can n.
 sprayer n.
 clippers n.
 shears n.



MEDIDAS**MEASUREMENTS**

alto -a adj.	<i>high, tall adj</i>
la altura, el espesor	<i>height n.</i>
ancho -a adj.	<i>wide adj.</i>
la anchura	<i>width n.</i>
angosto -a, estrecho -a adj.	<i>narrow adj.</i>
corto -a, bajo -a adj.	<i>short adj.</i>
el cuadro	<i>square n.</i>
cuadrado -da adj.	<i>square adj.</i>
el cuarto	<i>quarter n.</i>
los tres cuartos de	<i>three quarters</i>
un cuarto de	<i>quarter n.</i>
el cuarto (de galón)	<i>quart n.</i>
la cucharada	<i>tablespoonful n.</i>
la cucharadita	<i>teaspoonful n.</i>
entero -a, completo -a adj.	<i>whole adj.</i>
el galón	<i>gallon n.</i>
el grado	<i>degree n.</i>
el gramo	<i>gram n.</i>
hondo -a, profundo -a adj.	<i>deep adj.</i>
el kilogramo	<i>kilogram n.</i>
largo -a adj.	<i>long adj.</i>
la libra	<i>pound n.</i>
el litro	<i>liter n.</i>
la longitud	<i>length n.</i>
la mitad	<i>half n.</i>
medio -a adj.	<i>half adj.</i>
media taza	<i>half a cup n.</i>
el metro	<i>meter n.</i>
el miligramo	<i>milligram n.</i>
la milla	<i>mile n.</i>
la onza	<i>ounce n.</i>
el pie	<i>foot n.</i>
la pinta	<i>pint n.</i>
la pulgada	<i>inch n.</i>
redondo -a adj.	<i>round adj.</i>
la taza	<i>cup n.</i>
la yarda	<i>yard n.</i>





TABLA DE CONVERSIÓN / CONVERSION TABLE

Medidas de los EE.UU. al sistema métrico/ *U.S. Units to Metric System*

Longitud / *Length*

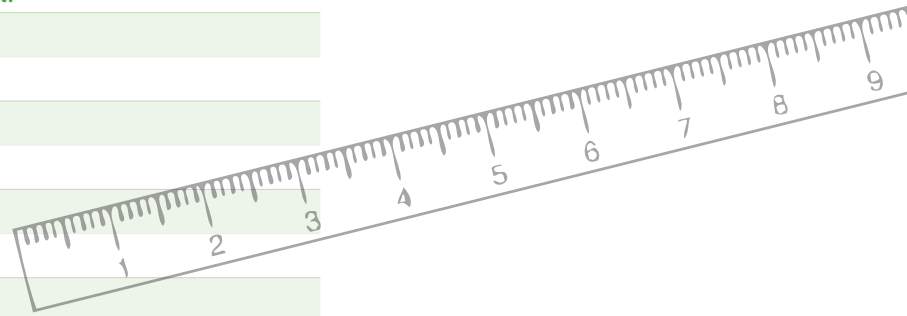
una pulgada / *one inch* = 2.5 centímetros/ *centimeters*

un pie / *one foot* = .3 metros / *meters*

una yarda / *one yard* = .9 metros / *meters*

una milla / *one mile* = 1.6 kilómetros / *kilometers*

Medidas para líquidos / *Liquid Measure*

una onza / *one ounce* = .03 litros / *liters*

una taza / *one cup* = 0.3 litros / *liters*

una pinta / *one pint* = 0.5 litros / *liters*

un galón / *one gallon* = 3.8 litros / *liters*

Peso / *Weight*

una onza / *one ounce* = 28.5 gramos / *grams*

una libra / *one pound* = 454 gramos / *grams*

Sistema métrico a medidas de los EE.UU. / *Metric System to U.S. Units*

Longitud / *Length*

un centímetro / *one centimeter* = .39 pulgadas / *inches*

un metro / *one meter* = 39.4 pulgadas / *inches*

un kilómetro / *one kilometer* = .6 millas / *miles*

Medidas para líquidos / *Liquid Measure*

Un litro / *one liter* = .3 galones / *gallons*

Peso / *Weight*

Un gramo / *one gram* = .04 onzas / *ounces*

Un kilogramo / *one kilogram* = 2.2 libras / *pounds*



VOCABULARIO DE JARDINERÍA**GARDENING VOCABULARY**

abonar, enriquecer v.	<i>enrich v.</i>
el ácido	<i>acid n.</i>
ácido -a adj.	<i>acid adj.</i>
acondicionar, enmendar v.	<i>amend v.</i>
los aditivos para el suelo, las enmiendas del suelo	<i>soil amendments</i>
agregar, añadir v.	<i>add v.</i>
el agua	<i>water n.</i>
el aire	<i>air n.</i>
alcalino -na adj.	<i>alkaline adj.</i>
el análisis del suelo	<i>soil test n.</i>
anegado -da adj.	<i>waterlogged adj.</i>
la arcilla	<i>clay n.</i>
la arena	<i>sand n.</i>
el arriate, la cama	<i>bed n.</i>
arriate a ras del suelo, cama plana	<i>flat bed</i>
arriate elevado, cama elevada	<i>raised bed</i>
el camino	<i>walkway n.</i>
cavar, excavar v.	<i>dig v.</i>
cavar/hacer un hoyo	<i>dig a hole</i>
colocar, poner v.	<i>place v.</i>
la comida	<i>food n.</i>
la composta, el abono, el compost	<i>compost n.</i>
los ingredientes de composta/compost:	<i>compost ingredients: n.</i>
el estiércol	<i>animal manure n.</i>
los recortes del césped, el pasto	<i>lawn cuttings n.</i>
las plantas muertas	<i>dead plants n.</i>
las hojas	<i>leaves n.</i>
el aserrín	<i>sawdust n.</i>
los desperdicios/desechos de cocina	<i>kitchen scraps n.</i>
(menos aceite, carne, huevos, productos lácteos)	<i>(excluding oil, meat, eggs, dairy products)</i>
el contenedor/el recipiente de compostaje, la compostera	<i>compost bin n.</i>
cortar v.	<i>cut v.</i>
el corte	<i>cut n.</i>
corteza, pajote, acolchado	<i>mulch n.</i>
la cosecha	<i>harvest n.</i>
cosechar v.	<i>harvest v.</i>
cubrir v.	<i>cover v.</i>
la cubierta	<i>cover n.</i>
el cuenco, el tazón, la cuenca	<i>basin n.</i>

Continuado de página 17

VOCABULARIO DE JARDINERÍA	GARDENING VOCABULARY
el dióxido de carbono, el bióxido	<i>carbon dioxide n.</i>
cultivar v.	<i>cultivate v.</i>
el cultivo	<i>crop n.</i>
el cultivo de cobertura	<i>cover crop n.</i>
descomponer v.	<i>decompose v.</i>
descompuesto -ta adj.	<i>decomposed adj.</i>
desyerbar, jalar la maleza v.	<i>weed v.</i>
el drenaje	<i>drainage n.</i>
drenar v.	<i>drain n.</i>
el ecosistema	<i>ecosystem n.</i>
el envase	<i>container n.</i>
el espantapájaros	<i>scarecrow n.</i>
las estaciones	<i>seasons n.</i>
el estiércol	<i>manure n.</i>
el fertilizante	<i>fertilizer n.</i>
la hilera, el surco, la fila	<i>row n.</i>
el fósforo	<i>phosphorus n.</i>
el fungicida	<i>fungicide n.</i>
el heno	<i>hay n.</i>
el herbicida	<i>herbicide n.</i>
el hierro, el fierro	<i>iron n.</i>
el hongo	<i>fungus n.</i>
la huerta	<i>orchard n.</i>
la humedad	<i>moisture n.</i>
el humus, el mantillo	<i>humus n.</i>
inorgánico -ca adj.	<i>inorganic adj.</i>
el insecticida	<i>insecticide n.</i>
el invernadero	<i>greenhouse n.</i>
labrar, cultivar v.	<i>till v.</i>
el limo, el cieno	<i>silt n.</i>
llover v.	<i>rain v.</i>
la lluvia	<i>rain n.</i>
la maceta	<i>pot n.</i>
la maleza, la hierba mala	<i>weed n.</i>
marchitado -da adj.	<i>wilted adj.</i>
la marga, el limo	<i>loam n.</i>

Continuado de página 18

VOCABULARIO DE JARDINERÍA	GARDENING VOCABULARY
margoso -sa, limoso -sa adj.	loamy adj.
la materia orgánica	organic matter n.
el medidor de lluvia	rain gauge n.
el medio ambiente	environment n.
la mezcla	mixture n.
mezclar v.	mix v.
los minerales	minerals n.
el musgo de turba	peat moss n.
el nitrógeno	nitrogen n.
los nutrientes	nutrients n.
orgánico -ca adj.	organic adj.
el oxígeno	oxygen n.
la paja	straw n.
la partícula	particle n.
el pesticida	pesticide n.
la planta	plant n.
la planta de semillero, la plántula	seedling n.
plantar, sembrar v.	plant v.
podar v.	prune v.
el potasio	potassium n.
reciclar v.	recycle v.
reciclado -da adj.	recycled adj.
regar v.	water v.
el reloj solar	sundial n.
el riego, la irrigación	irrigation n.
la roca	rock n.
rociar v.	sprinkle v.
la semilla	seed n.
el aserrín	sawdust n.
el suelo, la tierra	soil n.
el surco	furrow n.
la textura	texture n.
trasplantar v.	transplant v.
el trasplante	transplant n.
la tubería de riego	irrigation line n.

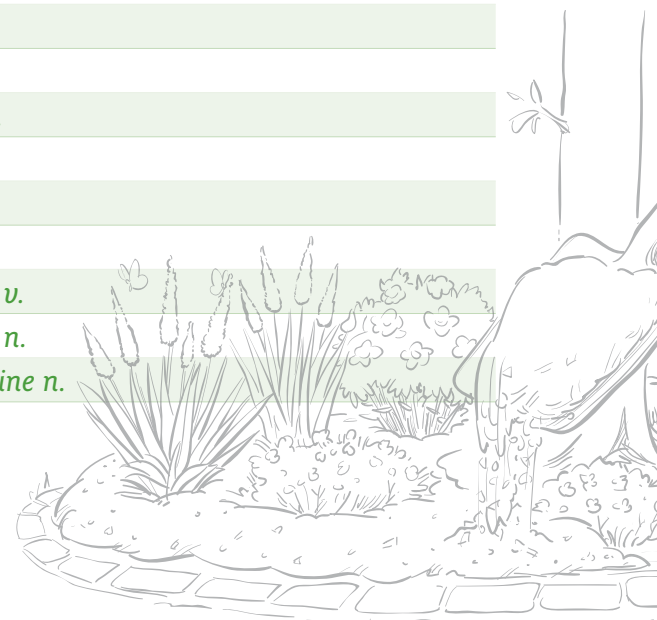

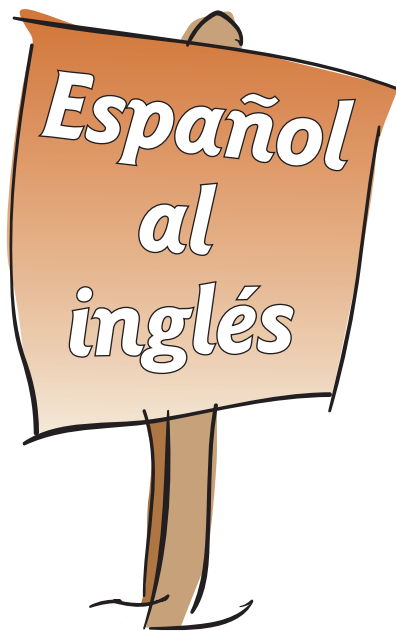

FRASES DE JARDINERÍA

GARDENING PHRASES

Es la época del año de plantar nuestro jardín.	<i>It's the time of year to plant our garden.</i>
Primero necesitamos hacer un análisis del suelo.	<i>First we need to do a soil test.</i>
Este suelo tiene demasiada arcilla.	<i>This soil has too much clay.</i>
Este suelo tiene demasiada arena.	<i>This soil has too much sand.</i>
Este suelo tiene demasiado limo.	<i>This soil has too much silt.</i>
Nuestro suelo tiene que tener un equilibrio entre arcilla, arena y limo.	<i>Our soil must be a balance of clay, sand, and silt.</i>
Este suelo equilibrado se llama suelo limoso.	<i>This balanced soil is called loam.</i>
Necesitamos incorporar composta al suelo del jardín para enriquecer el suelo.	<i>We need to incorporate compost over the top of the garden to enrich the soil.</i>
La composta se hace de material orgánico descompuesto.	<i>Compost is made of decomposed organic material.</i>
Vamos a sembrar las semillas.	<i>Let's sow the seeds.</i>
Vamos a transplantar las plántulas.	<i>Let's transplant the seedlings.</i>
Vamos a excavar un hoyo con una llana.	<i>Let's dig a hole with a trowel.</i>
El hoyo debe tener 4 pulgadas (10 cm) de profundidad.	<i>The hole should be 4 inches (10 cm) deep.</i>
Necesitamos regar el jardín.	<i>We need to water the garden.</i>
Por favor, ve a traer la manguera.	<i>Please go get the hose.</i>
Necesitamos desyerbar el jardín.	<i>We need to weed the garden.</i>
Las frutas y los vegetales están maduros.	<i>The fruits and vegetables are ripe.</i>
Es el momento de cosecharlos.	<i>It's time to harvest them.</i>

PLANTAS

PLANTAS	PLANTS
la antera	<i>anther n.</i>
el brote, el renuevo	<i>shoot n.</i>
el cáliz	<i>calyx n.</i>
la corola	<i>corolla n.</i>
el embrión	<i>embryo n.</i>
las especies	<i>species n.</i>
el estambre	<i>stamen n.</i>
el estigma	<i>stigma n.</i>
el estilo	<i>style n.</i>
el filamento	<i>filament n.</i>
el flor	<i>flower n.</i>
la hoja	<i>leaf n.</i>
el huevo	<i>egg n.</i>
el ovario	<i>ovary n.</i>
los óvulos	<i>ovules n.</i>
el pétalo	<i>petal n.</i>
el pimpollo, el brote, la yema	<i>bud n.</i>
el pistilo	<i>pistil n.</i>
el polen	<i>pollen n.</i>
polinizar v.	<i>pollinate v.</i>
la raíz	<i>root n.</i>
el sépalo	<i>sepal n.</i>
el tallo	<i>stem n.</i>

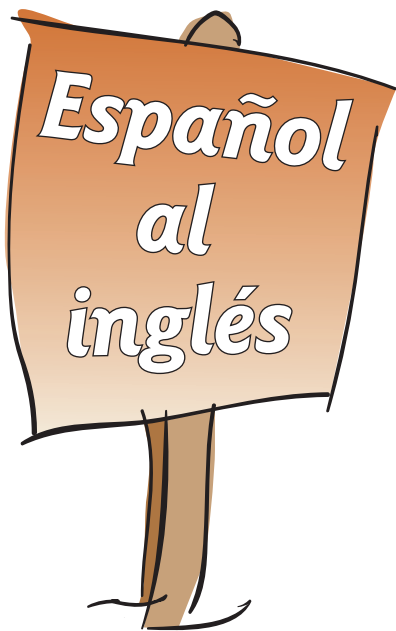

**VEGETALES**

la acelga
el ajo
el apio
la berenjena
el brócoli
el calabacín, la calabacita
la calabaza
la cebolla
el chícharo, el guisante
los chiles
la col, el repollo
la col/el repollito de Bruselas
la coliflor
la col rizada, el repollo rizado
los ejotes, las judías verdes
los espárragos, el espárrago
la espinaca
los frijoles
los frijoles de media luna
los frijoles pintos
las habas
el jalapeño
la lechuga
la maiz, el elote, el choclo
el nabo
el tomate, el jitomate
la papa, la patata
el pepino
los pimentones, los chiles, los pimientos
el pimiento campana
el rábano
la remolacha, el betabel
la zanahoria
el zapallito, la calabacita, la calabaza

VEGETABLES

<i>chard n.</i>
<i>garlic n.</i>
<i>celery n.</i>
<i>eggplant n.</i>
<i>broccoli n.</i>
<i>zucchini n.</i>
<i>gourd, pumpkin n.</i>
<i>onion n.</i>
<i>pea n.</i>
<i>peppers n.</i>
<i>cabbage n.</i>
<i>Brussels sprouts n.</i>
<i>cauliflower n.</i>
<i>kale n.</i>
<i>green beans n.</i>
<i>asparagus n.</i>
<i>spinach n.</i>
<i>kidney beans n.</i>
<i>lima beans n.</i>
<i>pinto beans n.</i>
<i>broad beans n.</i>
<i>jalapeño n.</i>
<i>lettuce n.</i>
<i>corn n.</i>
<i>turnip n.</i>
<i>tomato n.</i>
<i>potato n.</i>
<i>cucumber n.</i>
<i>peppers n.</i>
<i>bell pepper n.</i>
<i>radish n.</i>
<i>beets n.</i>
<i>carrot n.</i>
<i>squash n.</i>

HIERBAS/ESPECIAS

la albahaca

los cebollinos, las cebolletas

el estragón

la mejorana dulce

la menta, la hierbabuena, la yerba buena

el orégano

el perejil

el romero

la salvia

el tomillo

HERBS*basil n.**chives n.**tarragon n.**sweet marjoram n.**mint n.**oregano n.**parsley n.**rosemary n.**sage n.**thyme n.*

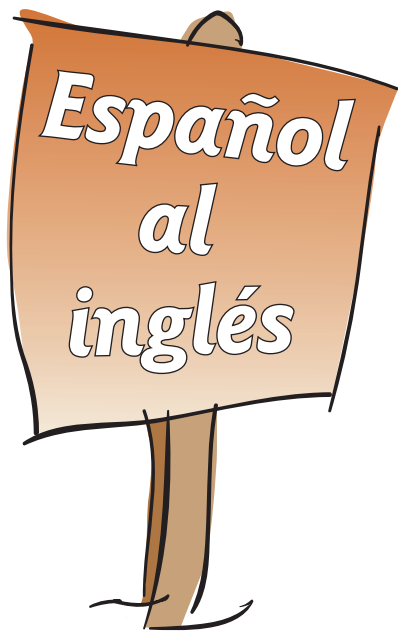
**FRUTAS****FRUITS**

Frutas de árbol	Tree Fruits
el albaricoque, el chabacano	apricot n.
la cereza	cherry n.
la ciruela	plum n.
el durazno, el melocotón	peach n.
la granada	pomegranate n.
el higo	fig n.
el limón	lemon n.
la mandarina, la tangerina	tangerine n.
la manzana	apple n.
la mora	mulberry n.
la naranja	orange n.
la pera	pear n.
la toronja, el pomelo	grapefruit n.
Frutas de enredadera y arbusto	Vine and Bush Fruits
el arándano, la mora azul	blueberry n.
la frambuesa	raspberry n.
la fresa, la frutilla	strawberry n.
el melón	melon n.
el melón, el melón cantaloupe, el melón chino	cantaloupe n.
la mora, la zarzamora	blackberry n.
la sandía	watermelon n.
las uvas	grapes n.

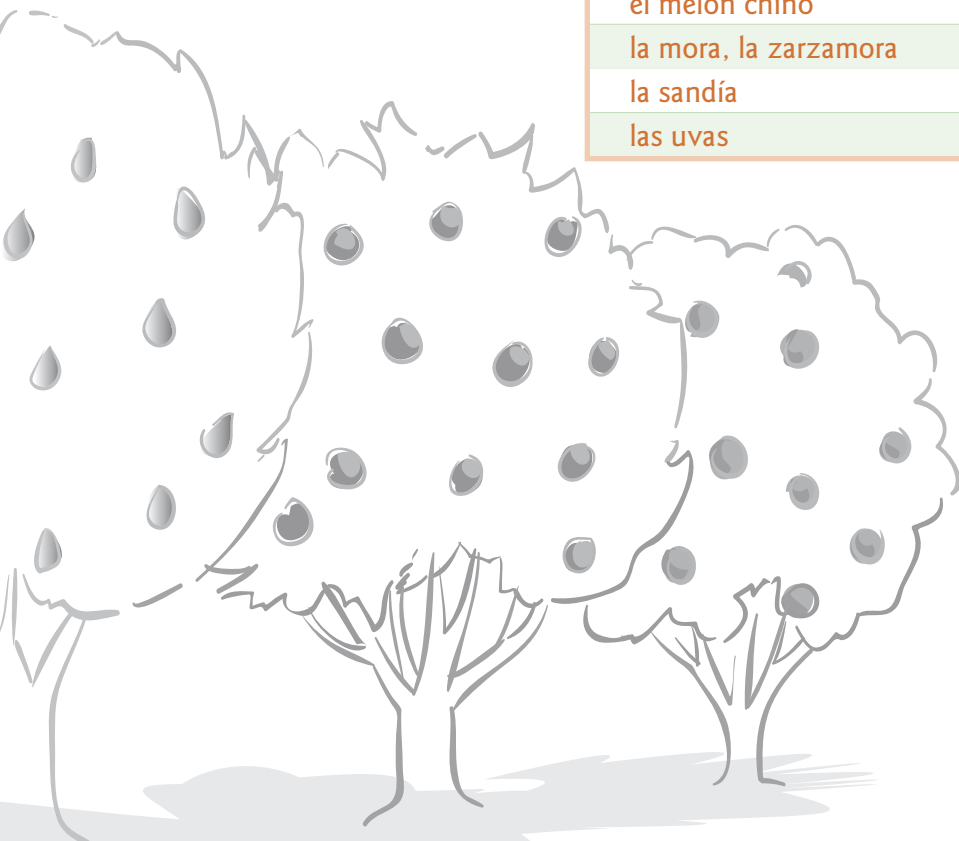

AYUDANTES EN EL JARDÍN **GARDEN HELPERS**

la abeja	<i>bee n.</i>
la chuparosas, el colibrí	<i>hummingbird n.</i>
el gusano, la lombriz de tierra	<i>earthworm n.</i>
la lagartija	<i>lizard n.</i>
la mantis religiosa	<i>praying mantis n.</i>
la mariposa	<i>butterfly n.</i>
la mariquita, la catarina, la catarinita	<i>ladybug n.</i>
el sapo	<i>toad n.</i>
Flores que repelen plagas	<i>Flowers That Repel Pests</i>
la caléndula	<i>calendula n.</i>
la dalia	<i>dahlia n.</i>
el geranio	<i>geranium n.</i>
la caléndula, el cempasúchil/ cempoalxóchitl, la flor de muerto	<i>marigold n.</i>
la capuchina	<i>nasturtium n.</i>
la petunia	<i>petunia n.</i>
la salvia	<i>salvia n.</i>



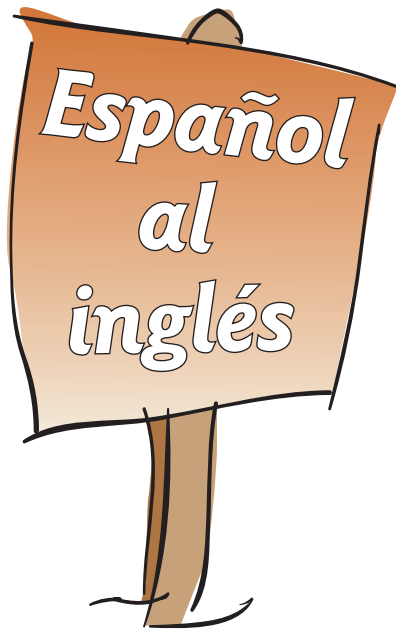

PLAGAS EN EL JARDÍN

GARDEN PESTS

el áfido, el pulgón	<i>aphid n.</i>
la araña roja, el ácaro	<i>spider mite n.</i>
la babosa	<i>slug n.</i>
la bacteria	<i>bacteria n.</i>
el caracol	<i>snail n.</i>
el cuervo	<i>crow n.</i>
la enfermedad	<i>disease n.</i>
el escarabajo	<i>beetle n.</i>
el grillo	<i>cricket n.</i>
el gusano excavador	<i>grub n.</i>
el hongo	<i>fungus n.</i>
la hormiga	<i>ant n.</i>
el mapache	<i>raccoon n.</i>
la mosca	<i>fly n.</i>
la mosca blanca, la mosquita blanca	<i>whitefly n.</i>
el nemátodo	<i>nematode n.</i>
la oruga, el gusano	<i>caterpillar n.</i>
la polilla, la palomilla	<i>moth n.</i>
el saltahojas, la chicharrita	<i>leafhopper n.</i>
el saltamontes, el chapulín	<i>grasshopper n.</i>
la sequía	<i>drought n.</i>
el topo, la tuza	<i>gopher n.</i>



BIBLIOGRAPHY / BIBLIOGRAFÍA

- Bremner, E., and Pusey, J. *Children's gardens: A field guide for teachers, parents, and volunteers*. 3rd ed. Oakland: University of California Cooperative Extension, Common Ground Garden Program.
- A Child's Garden. 1984. San Francisco: Chevron Chemical Company.
- Diccionario agropecuario de México. 1982. Mexico, D.F.: Instituto Nacional de Capacitación del Sector Agropecuario, México.
- The Edible Schoolyard. 1999. Berkeley, CA: Learning in the Real World, Center for Ecoliteracy.
- HarperCollins Spanish Unabridged Dictionary. 2005. Great Britain: HarperCollins Publishers.
- Jacks, C., and D. Lewis. 2003. *Plants*. Huntington Beach, CA: Creative Teaching Press.
- Junior Master Gardener Teacher/Leader Guide. 1999. College Station, TX: Texas Agricultural Extension Service, Texas A & M University.
- Krasny, M. 2005. *Garden mosaics*. Ithaca, NY: National Science Foundation Informal Science Education Program, NYS College of Agriculture and Science Education Program at Cornell University.
- Metric Conversion Chart. Federation of American Scientists Web site, <http://www.fas.org/news/reference/conversion.htm>.
- O'Brien, B., Landis, B., and E. Mackey. 2006. *Care and maintenance of Southern California native plant gardens*. Los Angeles, CA: Metropolitan Water District of Southern California.
- TWIGS: Teams With Intergenerational Support. Half Moon Bay, CA: University of California Cooperative Extension.
- White, E. G., ed. 2006. *The lingo guide for landscapers*. Nashville, TN: Lingo Guide.



ACKNOWLEDGMENTS

Special thanks to Michael Marzolla, UC Cooperative Extension 4-H Youth Development Advisor and former UC Master Gardener Advisor, and Sally Isaacson, former Education Director, Santa Barbara Botanic Garden, for their contributions. Thanks also to Joan Ariel, Courtney Coghlan, Roger Earls, Mary Lee Hopkins, Sandy Kuttler, Caroline Murray, Claudia Parra, Judy Sims, Barry Spector, Maggi Walker, and Caitlin Walker.

FOR MORE INFORMATION

To order or obtain ANR publications and other products, visit the ANR Communication Services online catalog at <http://anrcatalog.ucdavis.edu> or phone 1-800-994-8849. You can also place orders by mail or FAX, or request a printed catalog of our products from

University of California
Agriculture and Natural Resources
Communication Services

1301 S. 46th Street
Building 478 - MC 3580
Richmond, CA 94804-4600

Telephone 1-800-994-8849
510-665-2195
FAX 510-665-3427
E-mail: danrcs@ucdavis.edu

©2010 The Regents of the University of California
Agriculture and Natural Resources
All rights reserved.
Revised edition, April 2013.

Publication 8423

ISBN-13: 978-1-60107-720-2

Illustrations by Will Suckow on pages 1, 5, 9, 12, 13, 14, 16, 19, 22, 24, and 27.

The University of California prohibits discrimination or harassment of any person on the basis of race, color, national origin, religion, sex, gender identity, pregnancy (including childbirth, and medical conditions related to pregnancy or childbirth), physical or mental disability, medical condition (cancer-related or genetic characteristics), ancestry, marital status, age, sexual orientation, citizenship, or service in the uniformed services (as defined by the Uniformed Services Employment and Reemployment Rights Act of 1994: service in the uniformed services includes membership, application for membership, performance of service, application for service, or obligation for service in the uniformed services) in any of its programs or activities.

University policy also prohibits reprisal or retaliation against any person in any of its programs or activities for making a complaint of discrimination or sexual harassment or for using or participating in the investigation or resolution process of any such complaint.

University policy is intended to be consistent with the provisions of applicable State and Federal laws.

Inquiries regarding the University's nondiscrimination policies may be directed to the Affirmative Action/Equal Opportunity Director, University of California, Agriculture and Natural Resources, 1111 Franklin Street, 6th Floor, Oakland, CA 94607, (510) 987-0096. **For information about ordering this publication, telephone 1-800-994-8849. For assistance in downloading this publication, telephone 530-754-3927.**

An electronic copy of this publication can be found at the ANR Communication Services catalog Web site, <http://anrcatalog.ucdavis.edu>.



This publication has been anonymously peer reviewed for technical accuracy by University of California scientists and other qualified professionals. This review process was managed by the ANR Associate Editors for Youth Development and for Spanish Publications.

web-rev-7/13-LR/RW

